



ISMS適合性評価制度の 最新状況報告

財団法人 日本情報処理開発協会
情報セキュリティ部 ISMS制度推進室

2005年3月

<http://www.isms.jipdec.jp>

JIPDECの許可なく転載することを禁じます



目次

- ISMS適合性評価制度の現状
- ISMSの国際動向



ISMS 適合性評価制度の現状

- ISMS適合性評価制度の目的
- ISMS適合性評価制度の適合基準
- ISMS適合性評価制度の運用
- JIPDEC (組織運営機構)
- ISMS適合性評価制度の事業実施状況
- 活動成果
- 認証基準・ガイドの一覧
- 基準・規程・手順の一覧
- 認定されたISMS審査登録機関
- 認定されたISMS審査員研修機関
- 認証取得事業者数推移
- 機関別認証取得事業者数
- 地域別認証取得事業者数
- 都道府県別認証取得事業者数
- ISMS審査員登録者数推移
- ISMSのメリット



ISMS適合性評価制度の目的

情報セキュリティマネジメントシステム (Information Security Management System: 以下ISMSという) 適合性評価制度は、国際的に整合性のとれた情報セキュリティマネジメントに対する第三者適合性評価制度である。

本制度は、わが国の情報セキュリティ全体の向上に貢献するとともに、諸外国からも信頼を得られる情報セキュリティレベルを達成することを目的としたものである。



ISMS適合性評価制度の適合基準

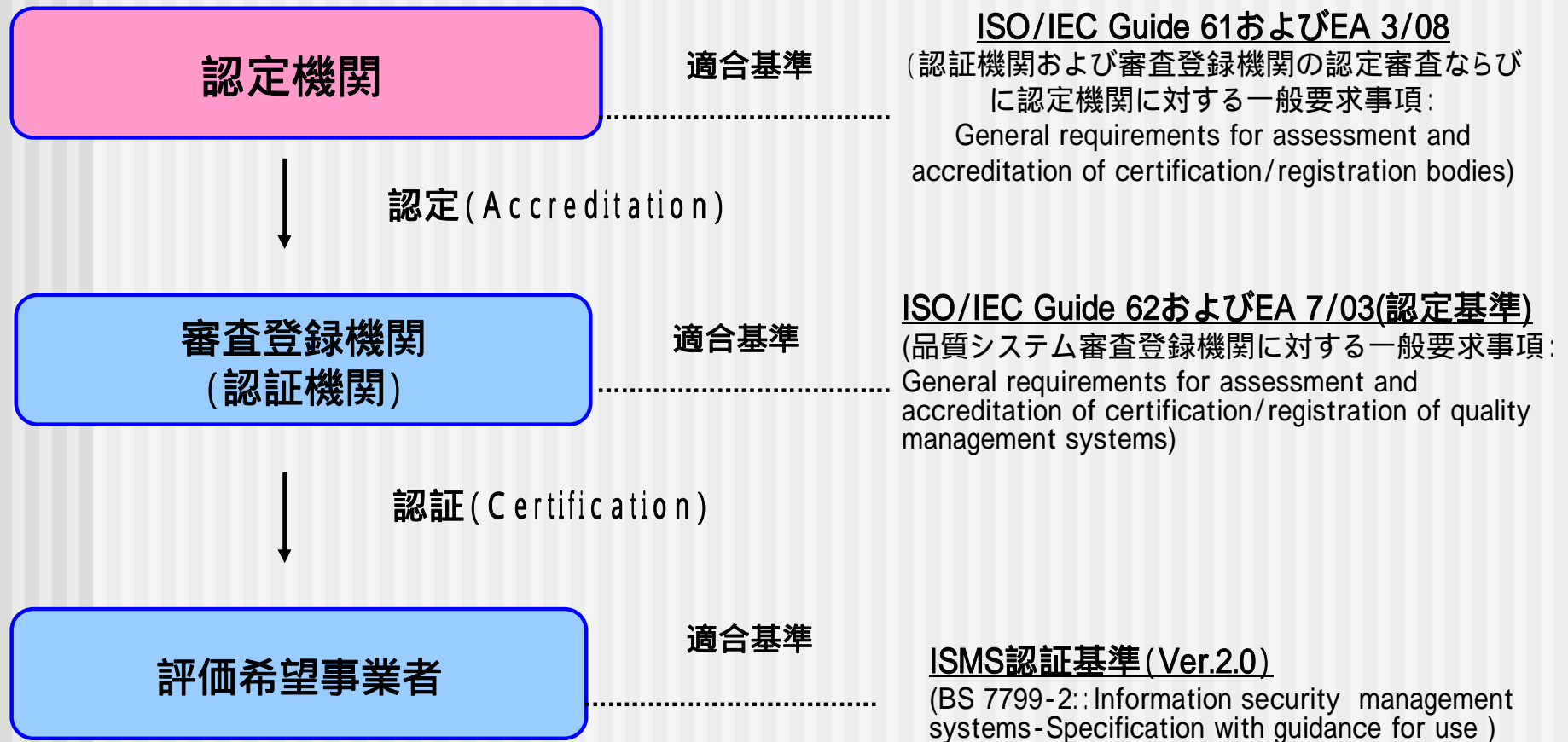



ISMS適合性評価制度の運用

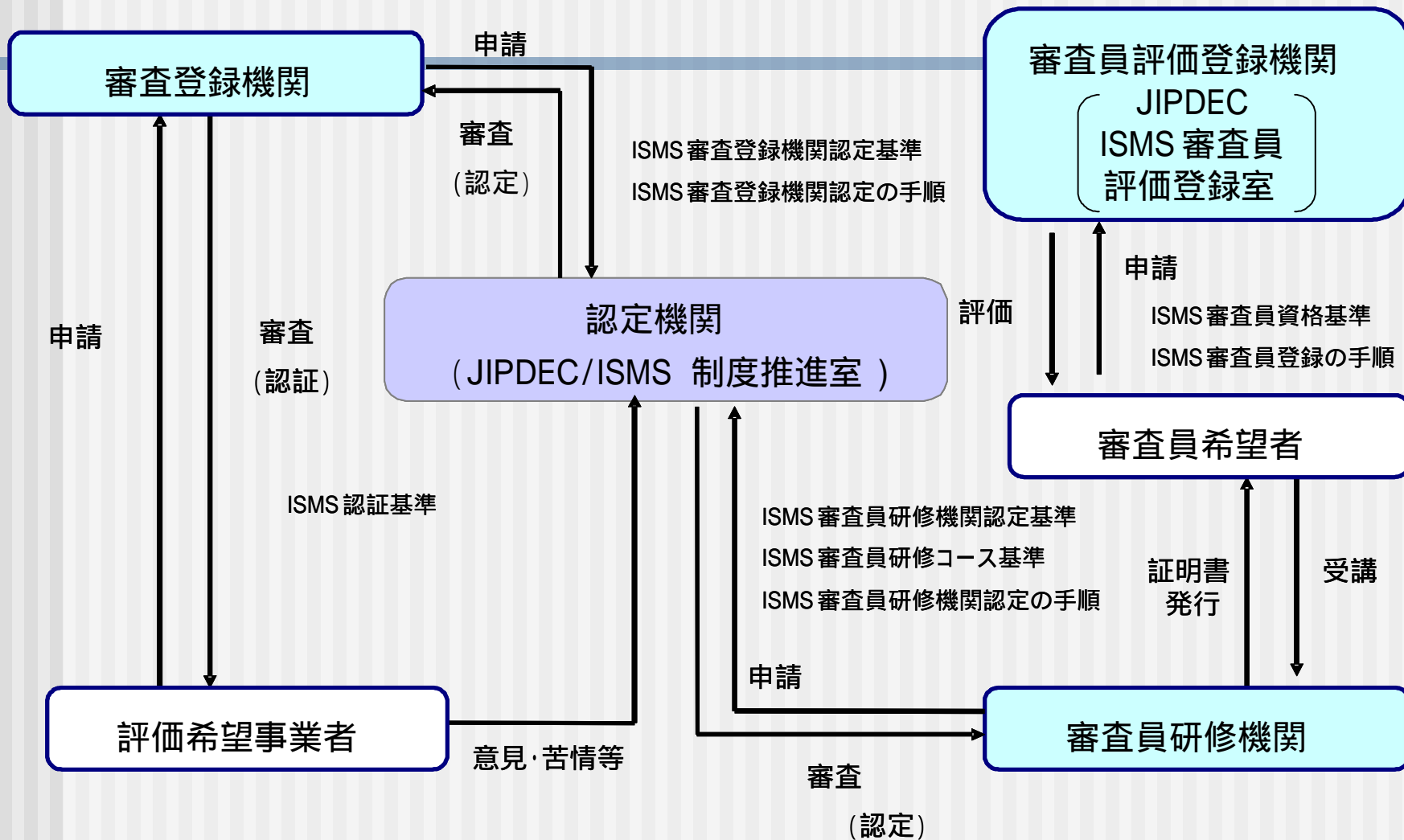



JIPDEC (組織運営機構)

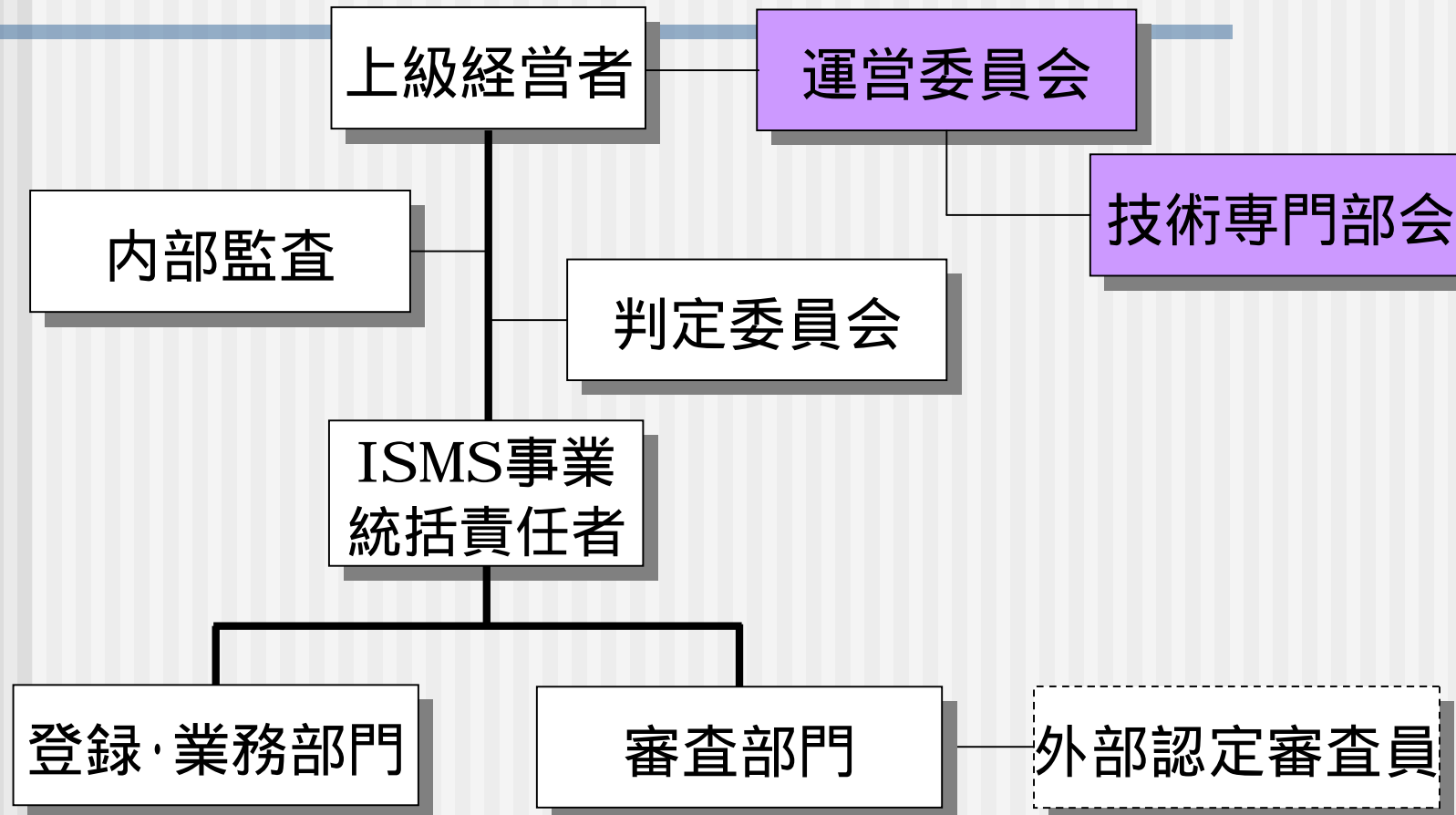

(注) ISMS制度推進室の組織運営機構は、ISO/IEC Guide61を準用



ISMS適合性評価制度の事業実施状況

		4月	5月	6月	7月	8月	9月	10月	11月	12月	1月	2月	3月	
委員会等	運営委員会						第1回 9/10		第2回 11/10			第3回 2/1	第4回 予定	
	技術専門部会	第1回 4/28	第2回 5/18	第3回 6/2	第4回 7/16		第5回 9/3	第6回 9/28	第7回 11/4	第8回 11/24		第9回 1/6	第10回 1/19	第11回 2/22
認証基準系のガイド等の作成	リスクマネジメント編	本文公開(4/2) → 付録1公開(7/12) → ISMSユーザーズガイド - リスクマネジメント編 -												
	ISMSガイド(仮称)に法適合性に関する	10/28 11/11 11/24 12/16 1/11 1/26 2/8 2/18 → 4/1公開予定												
	ISMS構築事例集	J004公開(6/24) J006公開(7/5) J005公開(9/3) J007公開(10/6) - ISMS構築事例集 - (随時更新中)												
	業種別ガイド	作成 → - 医療機関向け ISMSユーザーズガイド - 公開11/8												
普及広報活動	FAQ	→ 随時更新												
	説明会	情報セキュリティシンポジウム 10/5 12/10 大阪 12/14 東京 → 全国(5ヶ所)予定												



活動成果

■ ISMSユーザーズガイド - リスクマネジメント編 -

- ・ リスクマネジメントの理解を深めるためのガイドを作成(2004年4月公開)
- ・ リスクマネジメント事例を付録1として作成(2004年7月公開)

■ 医療機関向けISMSユーザーズガイド

- ・ 医療機関を対象としたISMSユーザーズガイドを作成(2004年11月公開)

■ ISMS構築事例集

- ・ 13事業者の事例を掲載

■ 法規適合性に関するISMSユーザーズガイド

- ・ 法規適合性を前提として、個人情報保護法を例に法的リスクへの対応方法をISMSの側面から解説

■ FAQ(よくある質問)

- ・ ISMS認証基準に関するお問合せに対してFAQで回答を作成

■ 説明会

- ・ ISMSの普及広報活動として国内主要地区で説明会を開催



認証基準・ガイドの一覧

文書名	文書番号	概要
ISMS認証基準 (Ver.2.0)	JIP-ISMS100-2.0	英国規格BS 7799-2:2002に基づき作成したもので、本基準で使用する用語、表現については、JIS X 5080 : 2002 (国際規格ISO/IEC 17799 : 2000) との互換性を確保し、第三者である審査登録機関が本制度の認証を希望する事業者の適合性を評価するための基準。
ISMSユーザズガイド	JIP-ISMS111-1.0	ISMS認証基準 (Ver2.0) の要求事項について一定の範囲でその意味するところを説明しているガイド。
ISMSユーザズガイド -リスクマネジメント編-	JIP-ISMS113-1.0	ISMSユーザズガイドを補足し、リスクマネジメントとリわけリスクアセスメント及びその結果に基づくリスク対応についての理解を深めるためのガイド。
医療機関向け ISMSユーザズガイド	JIP-ISMS114-1.0	医療機関向けのISMS構築のためのガイド。(MEDIS-DC監修)
ISMS構築事例集	JIP-ISMS112-1.1	既にISMS認証を取得した事業者の構築事例を、インタビューを基にまとめたもの。



基準・規程・手順の一覧

	文書名	文書番号	概要
1	ISMS審査登録機関認定基準	JIP-ISAC100-1.0	審査登録機関の認定審査及び登録を行う際の認定基準
2	ISMS審査登録機関認定の手順	JIP-ISAC110-1.2	審査登録機関が認定を受けるための手順
3	ISMS審査登録機関認定の手引	JIP-ISAC111-1.0	申請から登録までと登録維持の標準的な流れと条件を示したもの
4	ISMS審査員研修機関認定基準	JIP-ISAC200-1.0	審査員向けの研修を行う研修機関の認定審査及び登録を行う際の認定基準
5	ISMS審査員研修コース基準	JIP-ISAC220-1.0	審査員研修コースの内容について定めた基準
6	ISMS審査員研修機関認定の手順	JIP-ISAC210-1.2	審査員研修機関が認定を受けるための手順
7	ISMS審査員研修機関認定の手引	JIP-ISAC211-1.0	申請から登録までと登録維持の標準的な流れと条件を示したもの
8	ISMS審査員の資格基準	JIP-ISAC400-1.0	審査員等（審査員補、審査員、主任審査員）についての資格基準
9	ISMS審査員登録の手順	JIP-ISAC410-1.2	審査員等を登録する手順
10	ISMS審査員の資格基準に対する補足	JIP-ISAC401-1.0	ISMS審査員の資格基準を補完したもの。
11	ISMS審査員評価登録機関認定基準	JIP-ISAC300-1.0	ISMS審査員評価登録機関の認定審査及び登録を行う際の認定基準。
12	ISMS認定マーク使用規程	JIP-ISAC510-1.3	認定マークの表示及び適用条件等について定めた規程



認定されたISMS審査登録機関

2005年2月23日現在

認定番号	機関名称	認定番号	機関名称
ISR001	財団法人 日本品質保証機構 マネジメントシステム部門 (JQA)	ISR010	株式会社中央青山審査登録機構 (CCR)
ISR002	日本検査キューエイ 株式会社 (JICQA)	ISR011	社団法人 日本能率協会 審査登録センター (JMAQA)
ISR003	株式会社 ケーピーエムジー 審査登録機構 (KPMG RJ)	ISR012	ペリージョンソン レジストラー株式会社 (PJRJ)
ISR004	ビーエスアイジャパン株式会社 (BSI-J)	ISR013	財団法人電気通信端末機器審査協会 ISMS審査登録 (JATE)
ISR005	財団法人 日本科学技術連盟 ISO審査登録センター (JUSE-ISO Center)	ISR014	株式会社トーマツ審査評価機構 (TECO)
ISR006	財団法人 日本規格協会 審査登録事業部 (JSA)	ISR015	テュフ・ラインランド・ジャパン株式会社 (TUV)
ISR007	株式会社 日本情報セキュリティ認証機構 (JACO-IS)	ISR016	株式会社 マネジメントシステム評価センター (MSA)
ISR008	デット ルスケ ヴェリタス エー・エス DNV認証事業 日本支社 (DNV)	ISR017	株式会社ジェイ・ヴァック (J-VAC)
ISR009	株式会社エヌ・ティ・ティ エムイー マネジメント審査登録センター (MEMSRC)	ISR018	ビーブイキューアイジャパン株式会社 (BVQI)



認定されたISMS審査員研修機関

2005年2月23日現在

認定番号	機関名称	認定番号	機関名称
ISR001	株式会社テクノファ (テクノファ)	ISR009	日本電気株式会社 Eラーニング事業部 (NEC Eラーニング事業部)
ISR002	株式会社エル・エム・ジェイ・ジャパン (LMJ)	ISR010	株式会社 日本環境認証機構 (JACO)
ISR003	ビーエスアイジャパン株式会社 (BSI-J)	ISR011	社団法人 中部産業連盟 ISO事業推進部 (中産連)
ISR004	ケーピーエムジー・エムエムシー株式会社 (JISO)	ISR012	中央青山PwCコンサルティング株式会社 中央青山PwCビジネススクール (CBS)
ISR006	リコー・ヒューマン・クリエイツ株式会社 リコー情報セキュリティ研究センター (R-ISaP)	ISR013	株式会社 アーク
ISR007	エヌ・ティ・ティ・ソフトウェア株式会社 (NTTSOFT)	ISR014	財団法人 日本科学技術連盟 ISO研修事業部 (日科技連 ISO研修)
ISR008	株式会社グローバルテクノ (GTC)		



認証取得事業者数推移

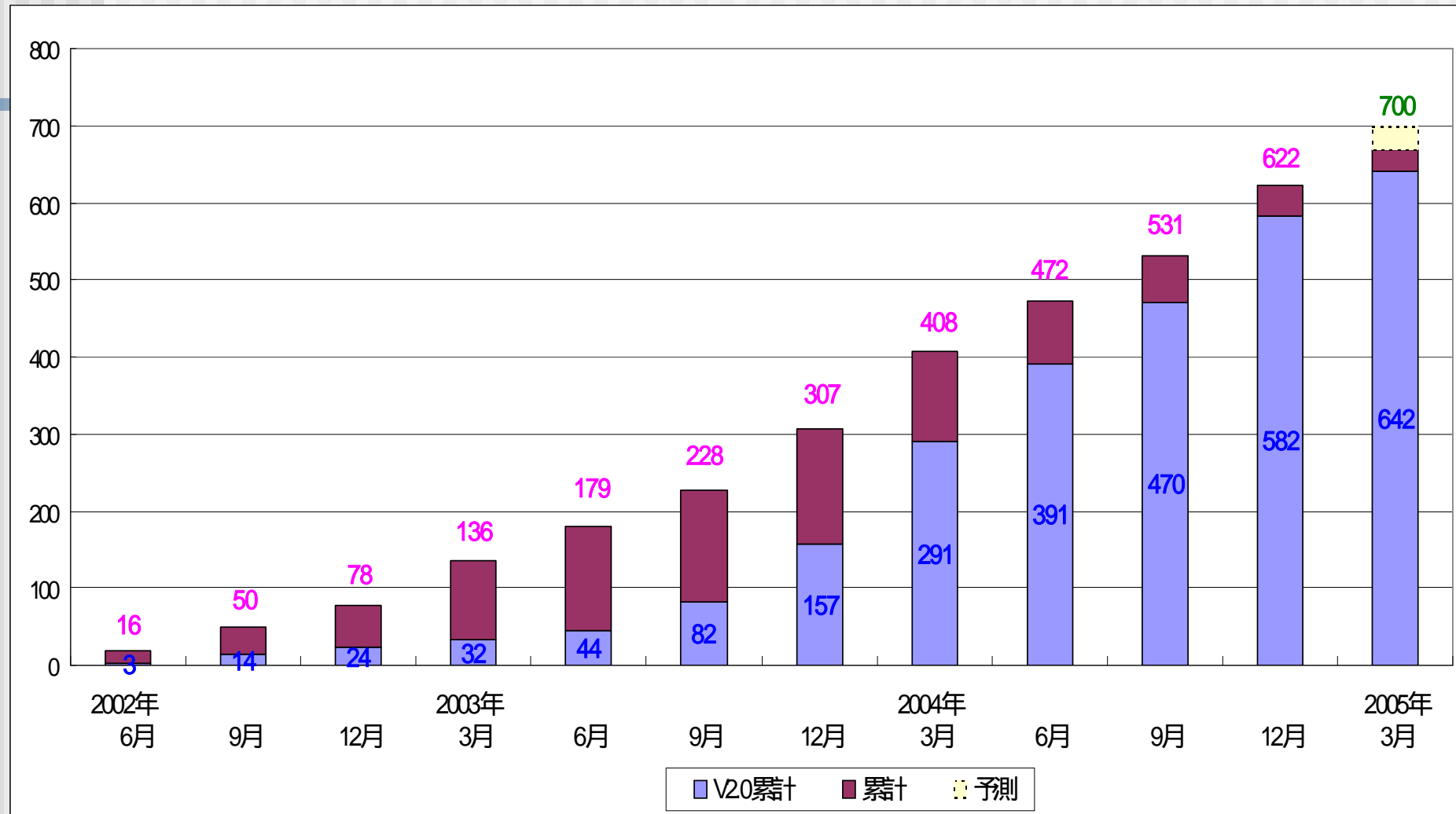

2005年3月4日現在



機関別認証取得事業者数

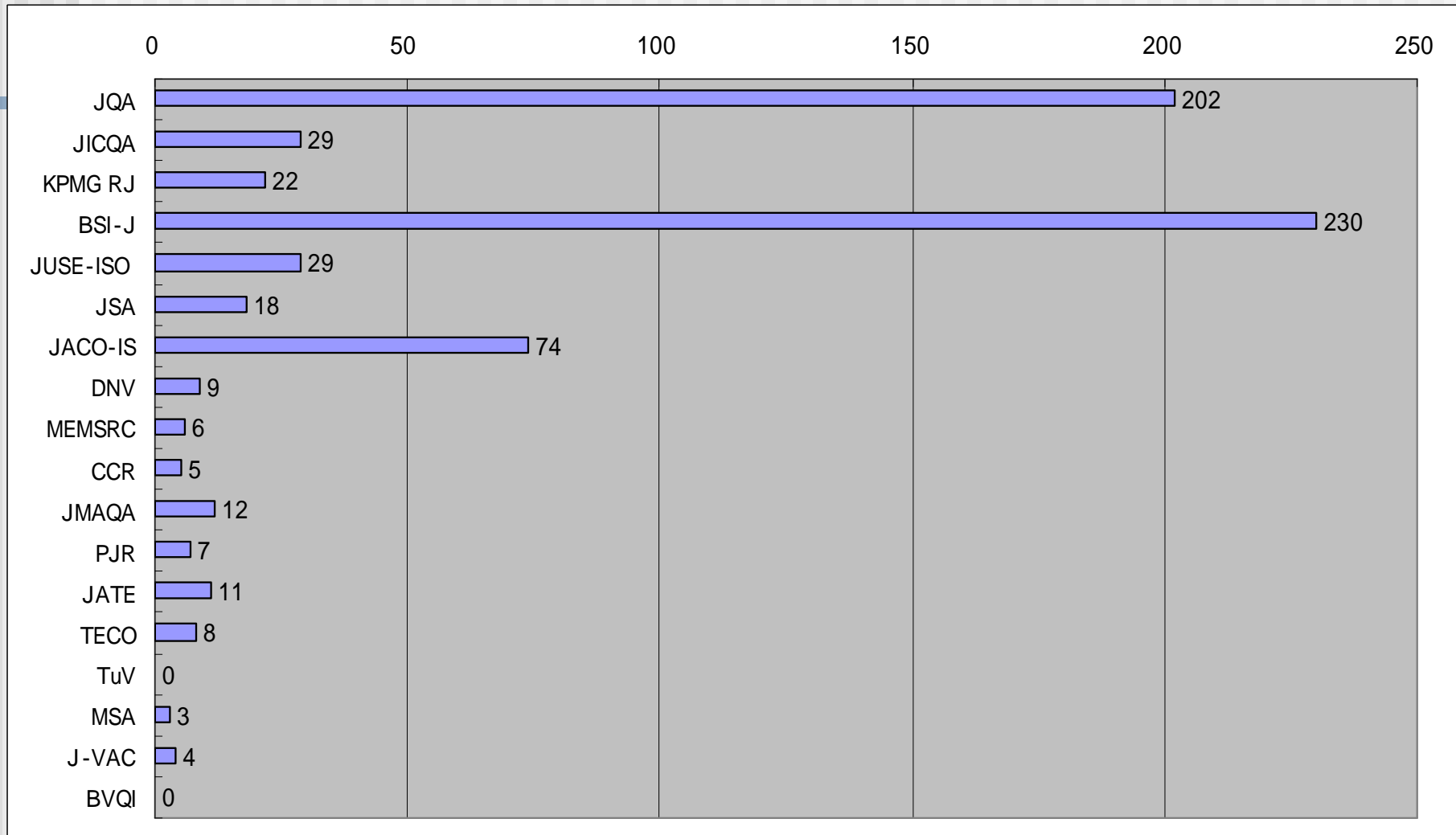

2005年3月4日現在



地域別認証取得事業者数

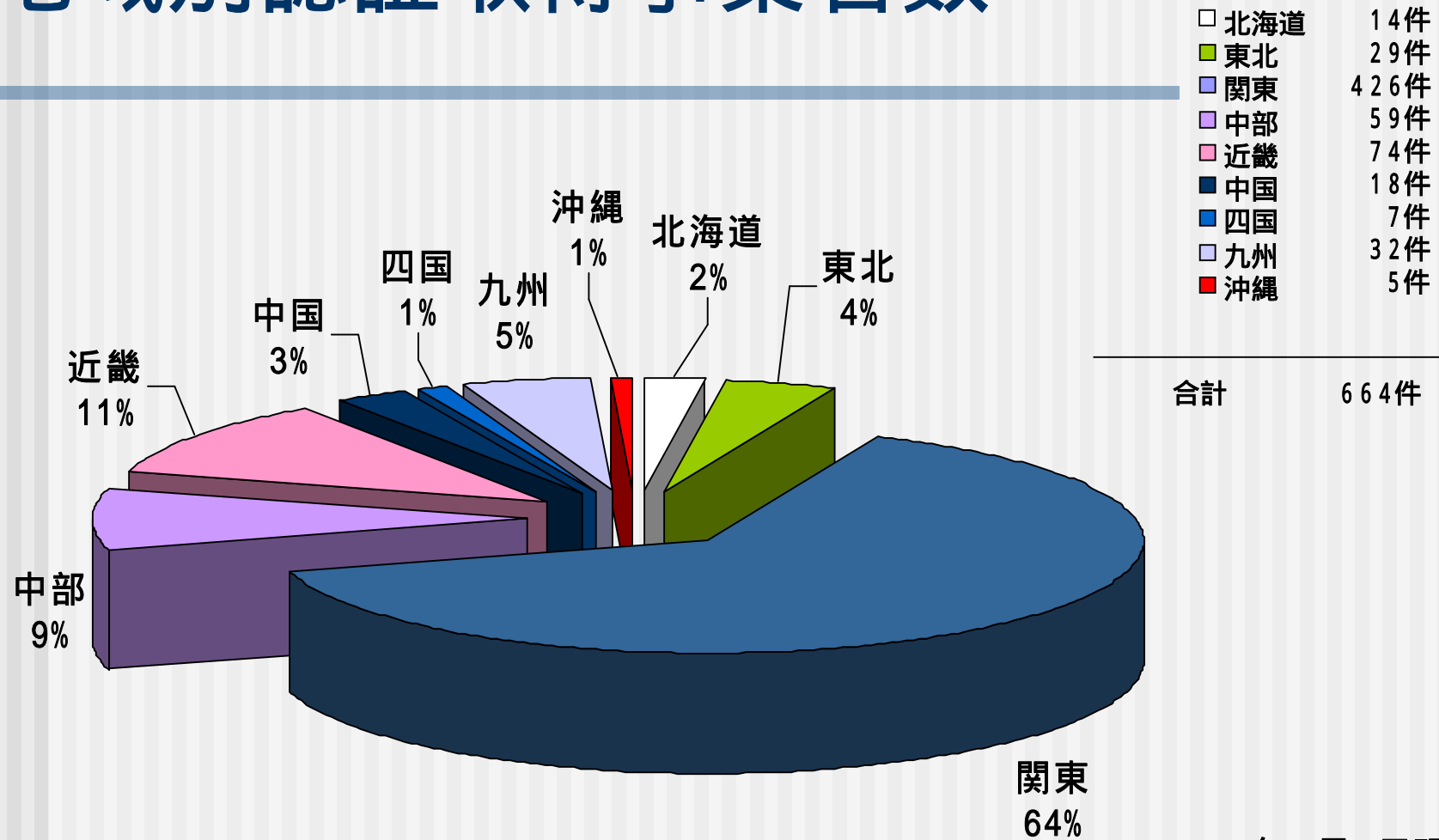

合計 664件

2005年3月4日現在



都道府県別認証取得事業者数

北海道		東北		関東		中部		近畿	
北海道	14	青森	4	茨城	6	富山	6	福井	5
		岩手	2	栃木	3	石川	9	滋賀	0
		宮城	8	群馬	4	岐阜	12	京都	8
		秋田	3	埼玉	11	愛知	30	大阪	51
		山形	5	千葉	17	三重	2	兵庫	9
		福島	7	東京	309			奈良	0
				神奈川	48			和歌山	1
				新潟	5				
				山梨	5				
				長野	6				
				静岡	12				
小計	14		29		426		59		74
中国		四国		九州		沖縄		その他	
鳥取	0	徳島	0	福岡	16	沖縄	5	県報告なし	5
島根	3	香川	2	長崎	3				
岡山	6	愛媛	3	佐賀	0				
広島	6	高知	2	熊本	7				
山口	3			大分	2				
				宮崎	0				
				鹿児島	4				
小計	18		7		32		5		5
合計					669				

注：本データは、JIPDECに報告された認証取得事業者の所在地を基に作成しており、関連事業所の所在地は含まれていません。

2005年3月4日現在



ISMS審査員登録者数推移

* 集計は、2004年11月まで。

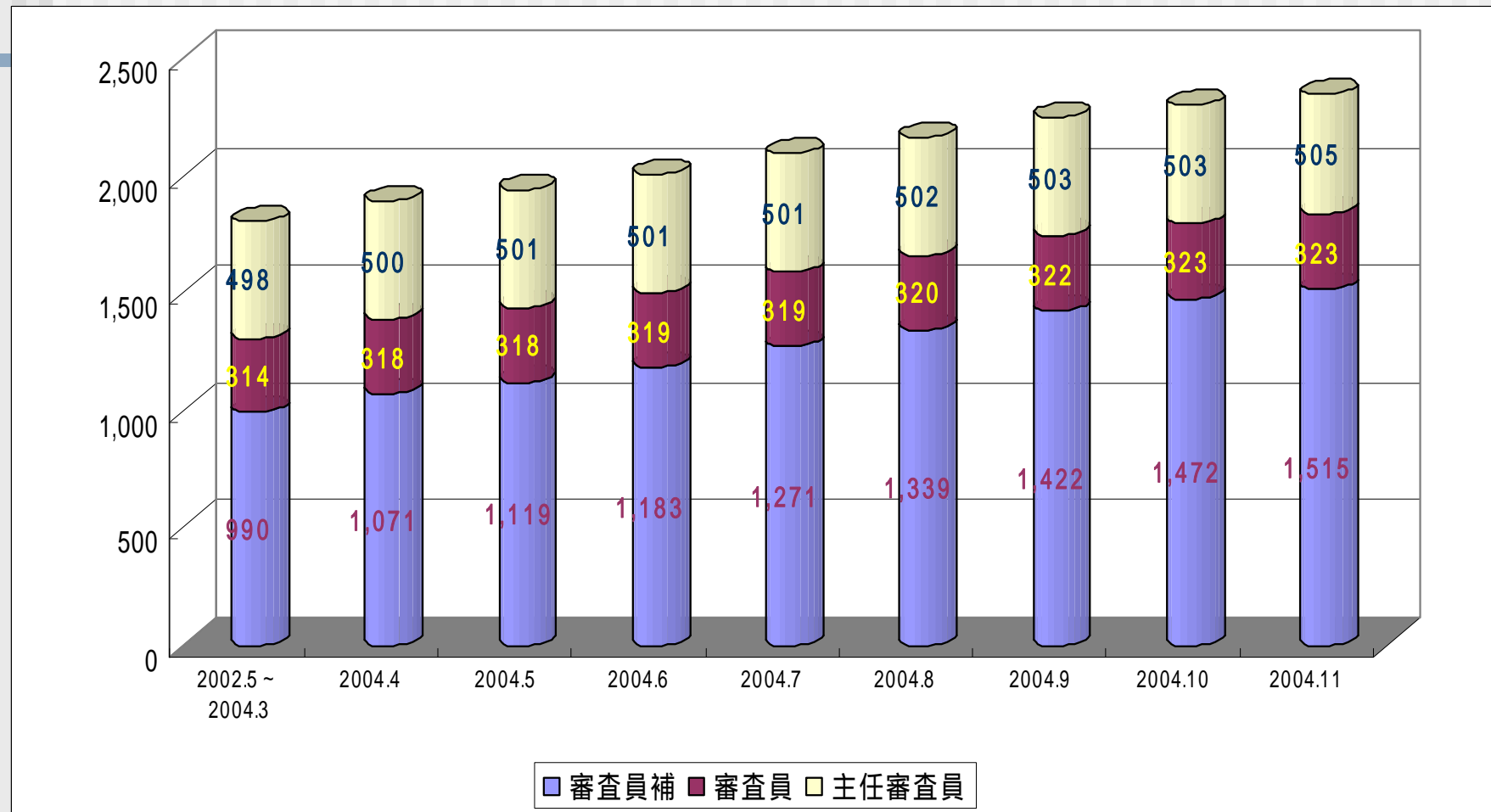

2005年2月23日現在



ISMSのメリット

ISMSを構築・運用するメリット

- 技術面及び人間系の運用・管理面の総合的なセキュリティ対策が実現できる。
 - ・社員のスキル向上、責任の明確化、緊急事態の対処能力の向上など。
 - 総合的マネジメントの視点から、効率的なセキュリティ対策が実施できる。
 - ・費用対効果を考えた資産管理、リスクマネジメントの定着など。
- * 上記の活動を継続することにより、セキュリティ意識の向上などの効果が期待できる。

ISMS認証を取得するメリット

- 対外的には、情報セキュリティの信頼性を確保できる。
 - ・顧客や取引先からのセキュリティに関する要求事項の満足など。
- 内部的には、事業競争力の強化につながる。
 - ・入札条件や電子商取引への参加の条件整備など。



ISMSの国際動向

- ISMS認証基準制定の経緯
- ISO/IEC JTC1/SC27の構成
- ISO/IEC 17799:2000の改訂
- ISMS国際規格化
- IUGとの関連図
- 各国毎のBS 7799登録証発行数

ISMS認証基準制定の経緯

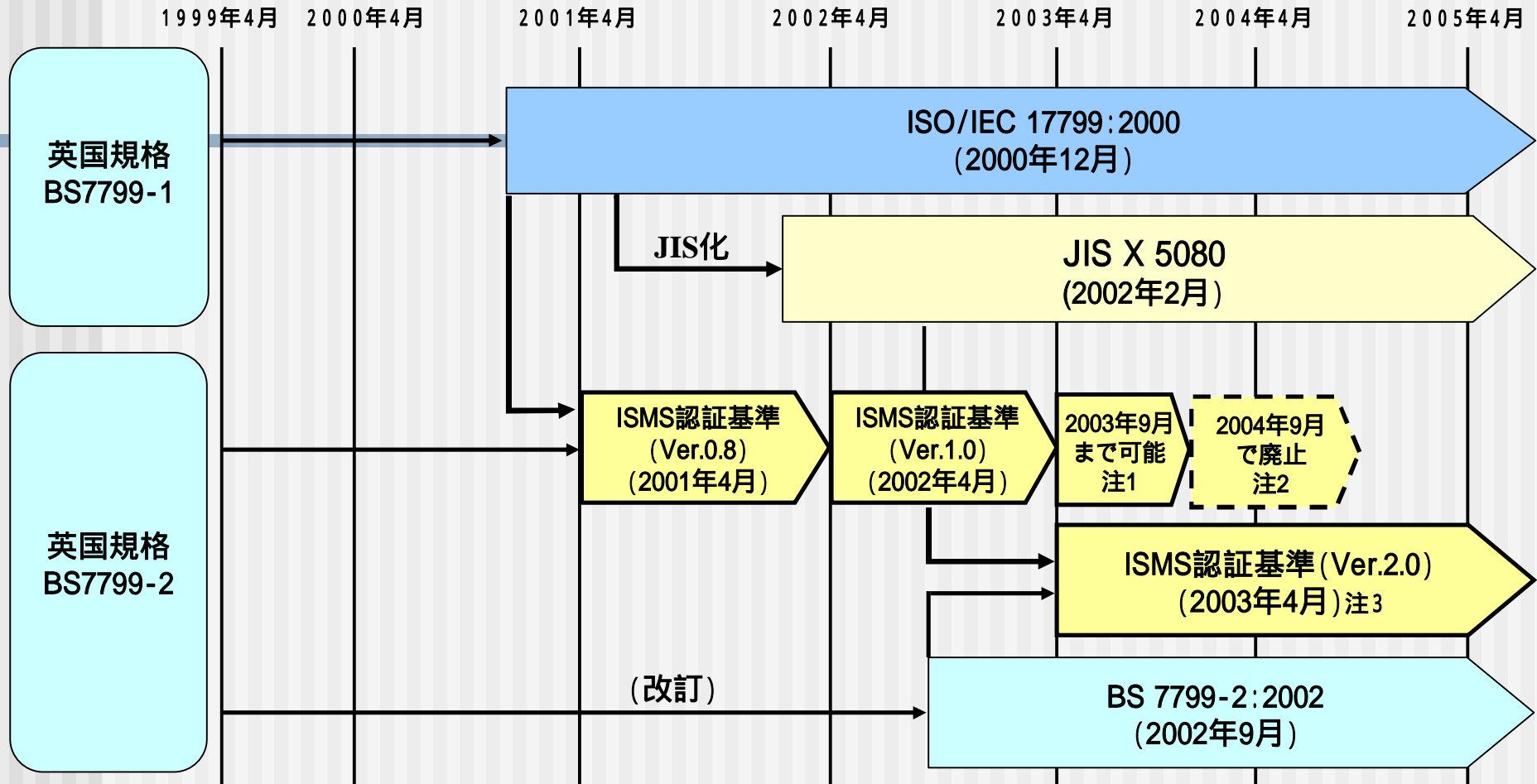

注1: Ver.1.0による初回審査は2003年9月30日まで可能。

注2: Ver.1.0は、は2004年9月30日で廃止。

注3: ISMS認証基準(Ver.2.0)は、英国規格 BS 7799-2:2002をベースとし、用語、表現については、JIS X 5080:2002との互換性を確保。

ISMS
検討期間

ISMS
パイロット事業

ISMS本格運用



ISO/IEC JTC1/SC27の構成

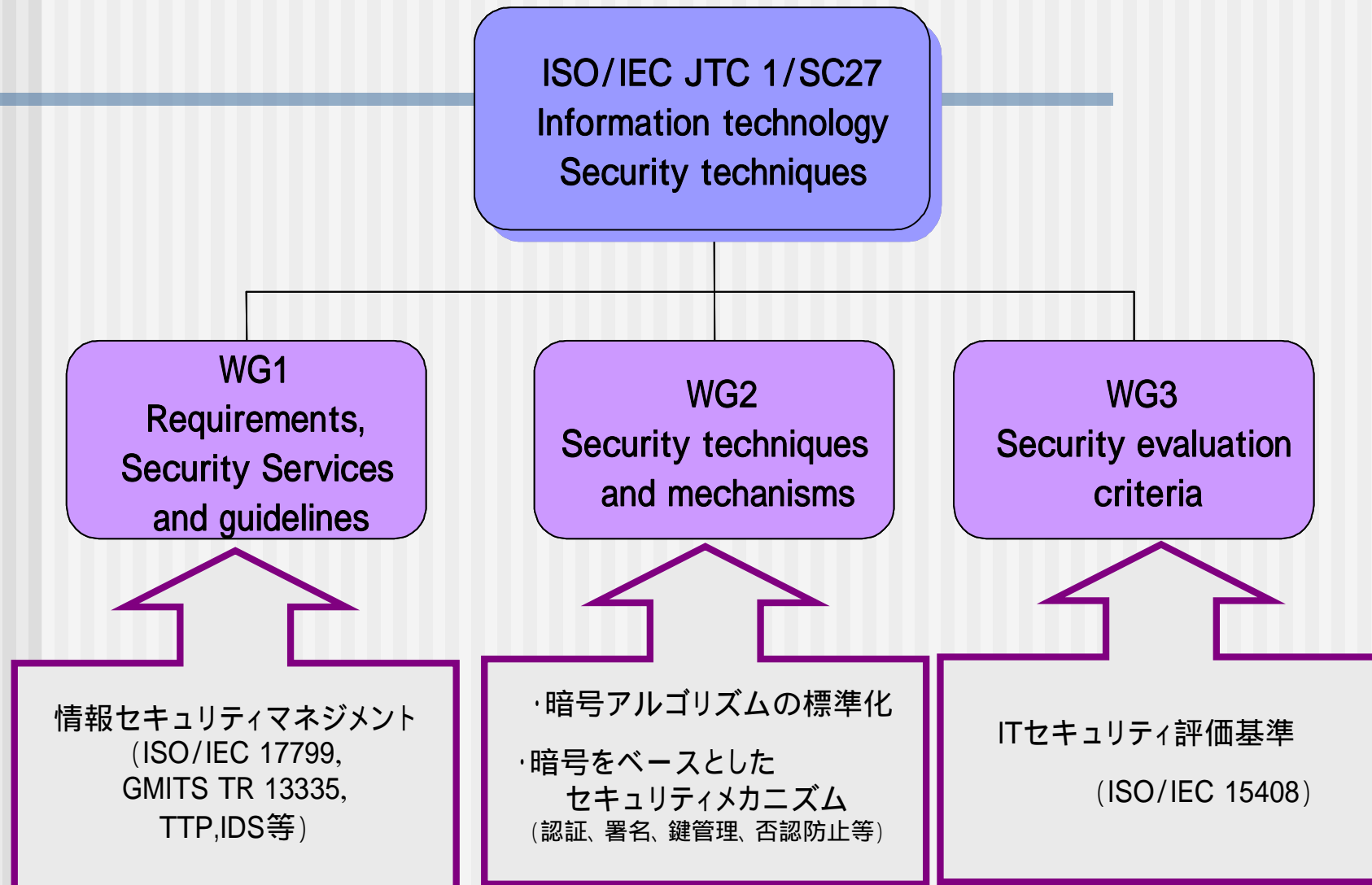



ISO/IEC 17799:2000の改訂

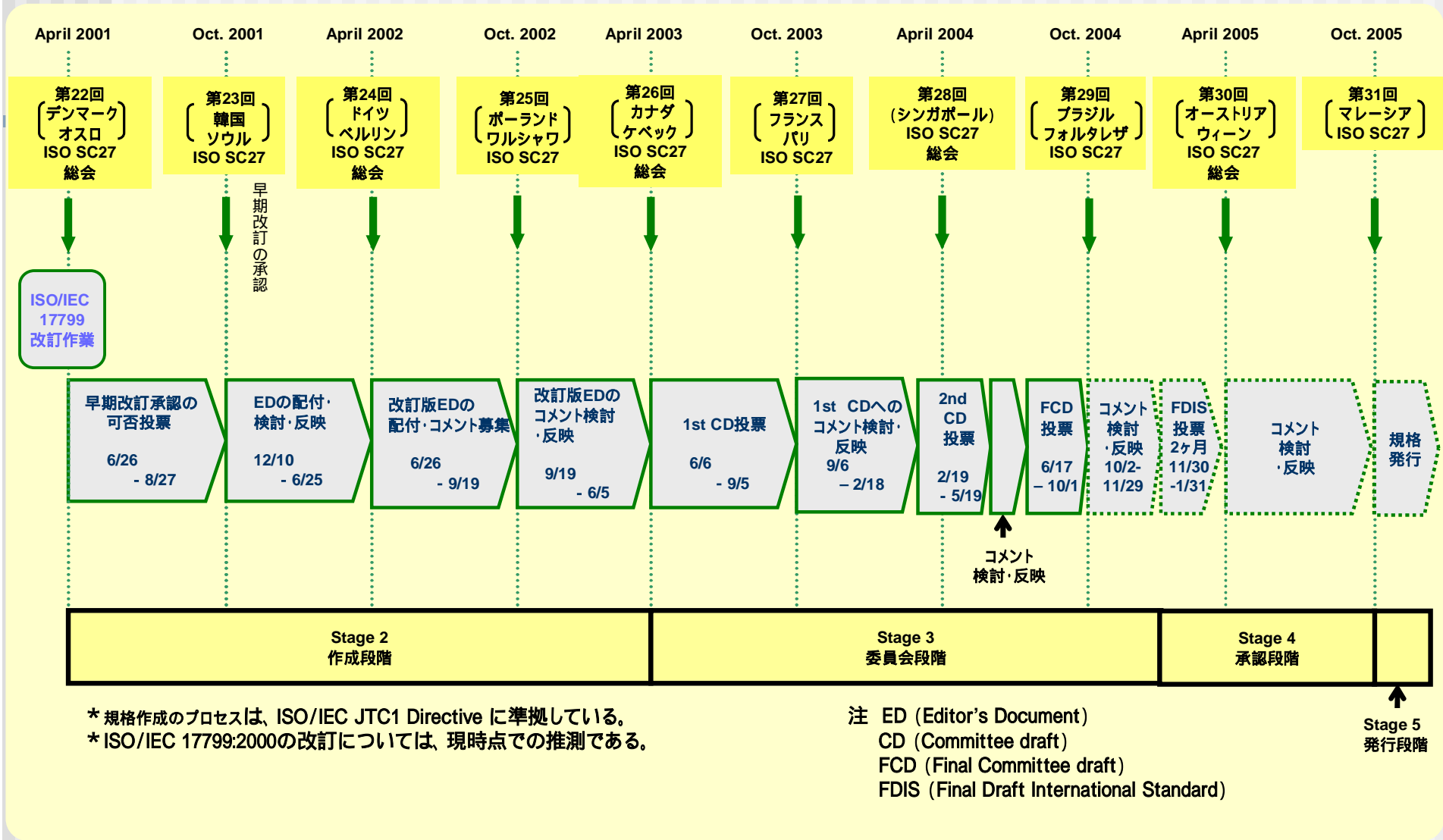



ISMS国際規格化

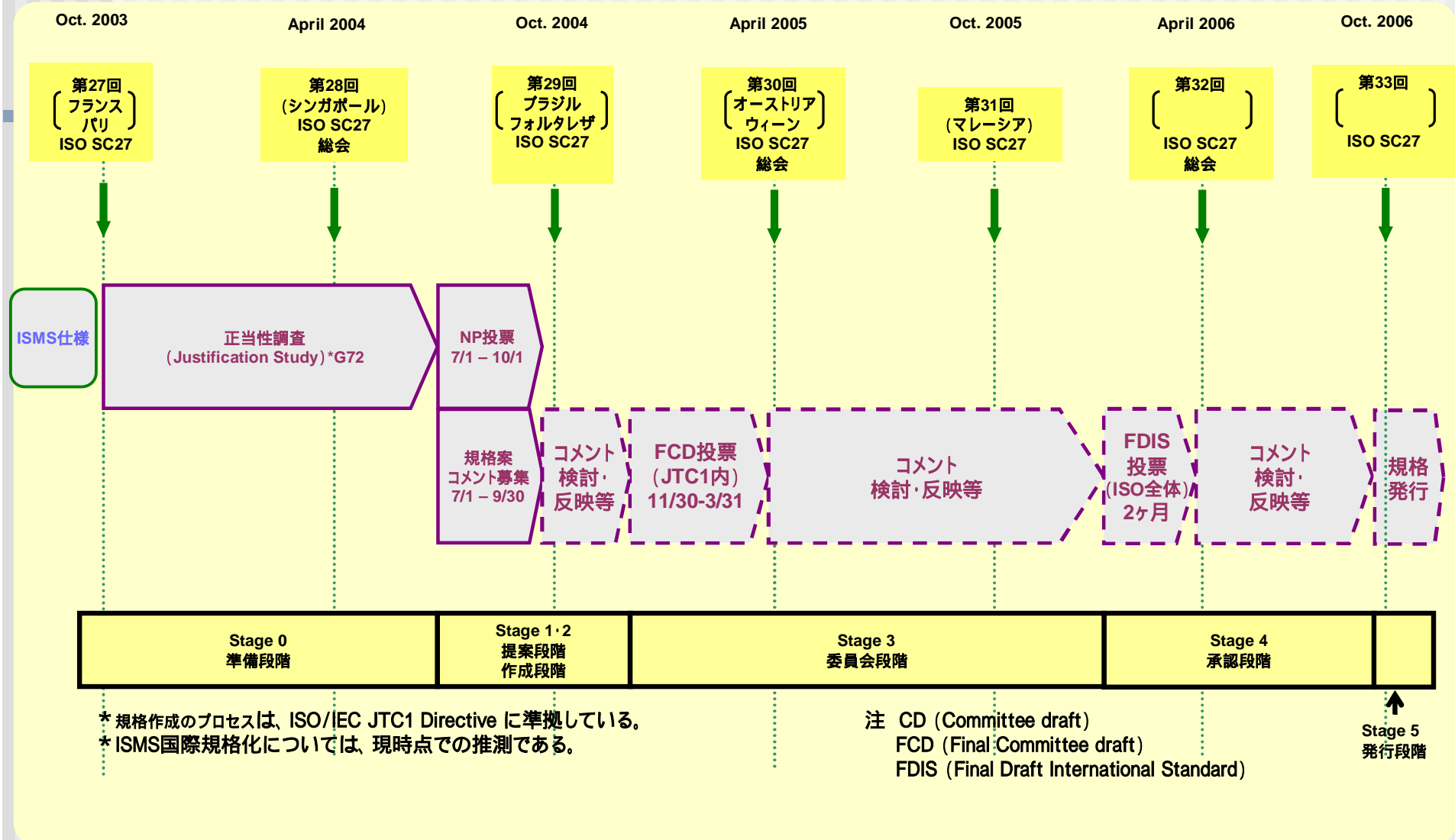



IUGとの関連図

英文ISMS認証取得事業者リスト
(審査登録機関の了承を得た分のみ:
423事業者)

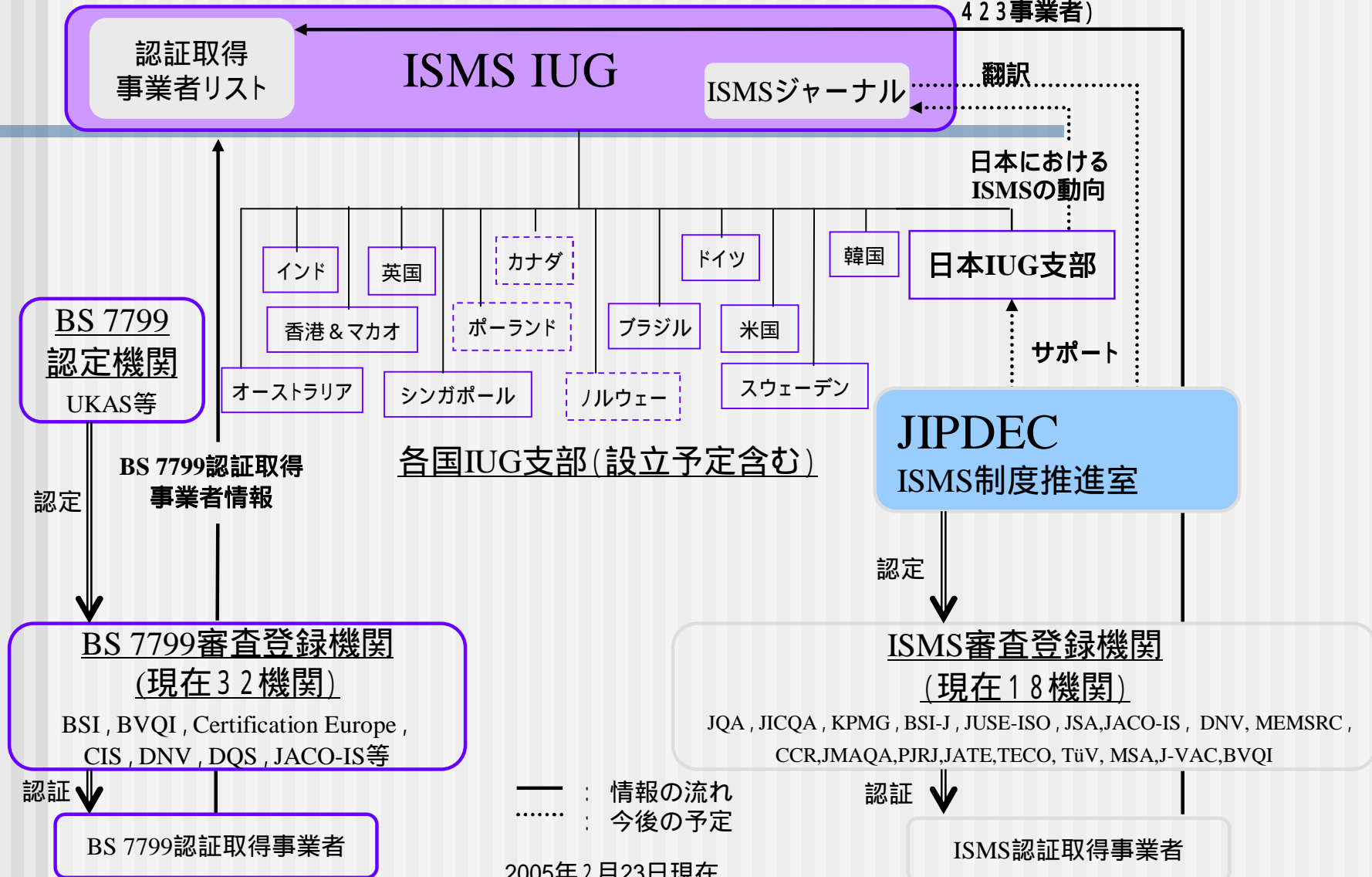

— : 情報の流れ
..... : 今後の予定

2005年2月23日現在



各国毎のBS7799登録証発行数

出典 : <http://www.xisec.com/>
2005年 2月15日現在

JIPDEC - ISMSも含む。

国名	発行登録証数	国名	発行登録証数	国名	発行登録証数
日本	510	ノルウェー	9	マレーシア	2
英国	185	スウェーデン	6	コロンビア	1
インド	82	オーストリア	5	チェコ共和国	1
台湾	45	スイス	5	エジプト	1
ドイツ	36	アイスランド	4	レバノン	1
韓国	31	ポーランド	4	ルクセンブルク	1
イタリア	23	ブラジル	3	マカオ	1
オランダ	18	ギリシャ	3	マケドニア	1
香港	17	メキシコ	3	モロッコ	1
米国	15	サウジアラビア	3	カタール	1
フィンランド	12	スペイン	3	スロバキア	1
オーストラリア	11	アラブ首長国連邦	3	スロベニア	1
中国	11	アルゼンチン	2	南アフリカ共和国	1
ハンガリー	11	ベルギー	2		
アイルランド	11	デンマーク	2	Relative Total	1107
シンガポール	11	マン島	2	Absolute Total	1098

絶対総数 (Absolute Total) は、実際の認証取得事業者数を表しています。

相対総数 (Relative Total) は、認証の適用範囲が複数の国にかかる登録 (multi-nation registrations) 又は重複登録 (dual registration) を反映しています。

© ISMS International User Group 2002-2004



ご静聴ありがとうございました

(財)日本情報処理開発協会

情報セキュリティ部 ISMS制度推進室

Tel: 03-3432-9386

FAX: 03-3432-6200

E-mail: info@isms.jipdec.jp

Web: <http://www.isms.jipdec.jp/>